

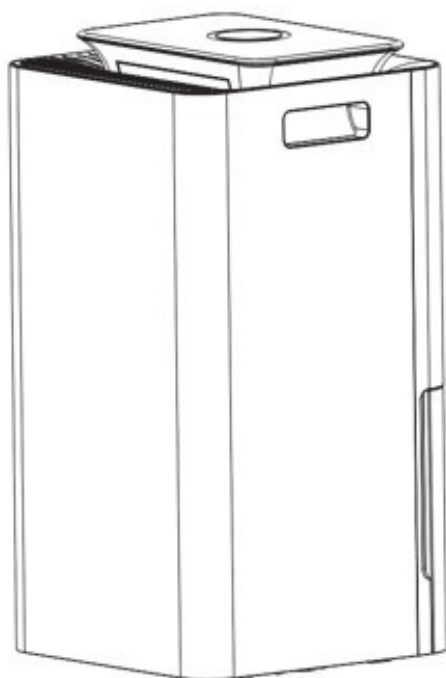

# AFFUGTER 12L & 20L MANUAL DK



# INDHOLDSFORTEGNELSE

Indholdfortegnelse,	2
Sikkerhedsforanstaltninger & Advarsler	2
Betjeningspanel	5
Wi-Fi	5
Vælg de rigtige funktioner	6
Kontinuerlig dræn 12L Affugter	8
Drift og effektivitet	9
Delnavne og funktioner	10
Forberedelser og inspektion under påbegyndelse af betjening	11
Betjening	12
Vedligeholdelsesmeddelelser	13
Kontinuerlig Dræning 20L Affugter	14
Fejlsøgning & Problemløsning	15
Tekniske Specifikationer	16

## SIKKERHEDSFORANSTALTNINGER

Det er vigtigt at læse "Sikkerhedsforanstaltninger" omhyggeligt, inden du begynder at betjene din affugter. Advarslerne og forsigtighedsreglerne, der er angivet under "Forholdsregler", skal overholdes nøje for at sikre sikker drift af affugteren. Disse sikkerhedsforanstaltninger er afgørende for at beskytte både dig og affugteren mod potentielle farer eller skader. Ved at følge disse retningslinjer kan du nyde en sikker og problemfri brug af din affugter.



Advarsel. Betyder, at forkert håndtering kan resultere i dødsfald eller alvorlig personskade.



Forsigtighed. Betyder, at forkert håndtering kan resultere i personskade eller beskadigelse af egenskaber.



Viser Forbud



Viser Forsigtighed



Brandfare el. Letantændelig

## ADVARSEL



I tilfælde af fejl eller defekter skal du sørge for at slukke for affugteren, tage stikket ud og kontakte din forhandler af affugteren (Unormal drift kan resultere i en fejl på enheden, elektrisk stød, brand eller lignende.)



Forsøg aldrig at slukke for affugteren ved at tage stikket ud.



Modificer aldrig affugteren. Forsøg ikke selv at adskille eller servicere enheden.



Hold dine hænder tørre, mens du tilslutter eller trækker stikket ud for at undgå elektrisk stød.



AC220-240 volt vekselstrøm tilføres dette udstyr. (220-240v/50Hz.~ vekselstrøm)



Fjern eventuelt støv fra stikkets ben, og sæt stikket sikkert i en stikkontakt.



For at undgå risikoen for brand eller eksplosion må du ikke sprøjte væske på affugteren. Anbring ikke brændbare stoffer eller kemikalier i nærheden af enheden.



For at forhindre plastdele i at smelte eller antænde, må du ikke placere affugteren i nærheden af varmeapparater.



Tilslut ikke affugteren til en stikkontakt, der der ikke er mulighed for 230v/50Hz. .



Netledningen må ikke beskadiges eller modificeres. Læg ikke varme eller tunge ting på ledningen.  
Træk det ikke ud eller bundt det ikke under drift.



For at undgå skader på netledningen må du ikke klemme ledningen i en dør.



Put aldrig genstande ind i åbningerne på affugteren, fordi denne enhed indeholder en blæser, der kører ved høj hastighed, vil ved kontakt med den bevægelige blæser og komme til skade



Fjern vand, der er blevet opsamlet i tanken.  
(Drik **IKKE** vandet fra tanken eller bruge det til andre formål, da det kan forårsage sygdom, uforudsete skade eller anden skade.)



Risiko for elektrisk stød. Afbryd strømmen før servicering af enheden!  
Bevægelige dele. Betjen ikke enheden med fjernet bagdæksel.  
Varme dele. Betjen ikke enheden med fjernet bagdæksel.



Risiko for elektrisk stød-afbryder i slukket position afbryder ikke alle belastninger.  
Korrekt bortskaffelse af dette produkt

## **ADVARSEL .**

Brug ikke andre midler til at fremskynde afrinningsprocessen eller til at rengøre, end dem der anbefalet af producenten.

Affugteren skal opbevares i et rum uden kontinuerligt fungerende antændelseskilder (for eksempel: åben ild, et gasapparat i drift eller et elektrisk varmelegeme i drift.)

Må ikke gennembøres eller brændes.

Vær opmærksom på, at kølemidler ikke må indeholde en lugt.

– den maksimale mængde kølemiddel: 60 g



Denne mærkning angiver, at dette produkt ikke må bortskaffes sammen med andet husholdningsaffald i hele EU. For at forhindre mulig skade på miljøet eller menneskers sundhed fra ukontrolleret affaldsbortskaffelse, genbrug det ansvarligt for at fremme bæredygtig genbrug af materielle ressourcer.

For at returnere din brugte enhed skal du bruge retur- og indsamlingssystemerne eller kontakte din lokale genbrugs station, eller der hvor produktet er købt.

De kan tage dette produkt til miljø sikker genbrug.

- A. "Affugteren skal installeres i overensstemmelse med nationale ledningsbestemmelser"
-  B. "Hvis forsyningsledningen er beskadiget, skal den udskiftes af producenten, dennes servicecenter eller lignende kvalificerede personer for at undgå en fare."
- C. "Denne affugter er ikke beregnet til brug af personer (inklusive børn) med nedsatte fysiske, sensoriske eller mentale evner, eller manglende erfaring og viden, medmindre de er givet opsyn eller instruktion vedrørende brugen af apparatet af en person, der er ansvarlig for deres sikkerhed." -
- D. "Børn bør overvåges for at sikre, at de ikke leger med apparatet."



## BEMÆRK!

-  Affugteren skal bruges på et plant og stabilt underlag.  
Bruges på fladt underlag
-  For at forhindre vandet i at fryse, må du ikke bruge affugteren og afløbsslangen ved omgivelsestemperatur under 0°C
-  Brug ikke affugteren udenfor. Udsættelse for direkte sollys eller regn kan resultere i overophedning, elektrisk stød og brand.
-  Sæt ikke vandbeholderen på affugteren (I tilfælde af spild af vand, kommer vandet ind i enheden og forringer indskydningen.)
-  Forsøg aldrig at bruge affugteren til specielle formål, såsom mad eller bevaring af kunstgenstande eller lignende. Foringelsen af at bevare kvalitet kan være forårsaget.
-  Brug ikke affugteren, hvor der er lækage af olie eller brændbar gas kan finde sted.
-  Brug ikke enheden på steder, der er udsat for kemikalier.
-  For kontinuerlig dræning skal du sørge for, at afløbsslangen er monteret korrekt uden at slangen løber opad, da vandtrykket ikke er stort nok til at presse vandet op.
-  Pas på, at et varmeapparat ikke udsættes for vinden fra affugter.
-  Brug ikke affugteren som stol eller fodskammel.
-  Af sikkerhedsmæssige årsager skal du trække stikket ud, hvis enheden ikke skal bruges i længere tid.
-  Sørg for at tage fat i strømstikket, når du sætter det i og ud af en stikkontakt.
-  Hvis du bruger affugteren i et skab, skal du sørge for at forhindre børn i at komme ind i skabet.
-  Fjern ikke flyderhåndtaget fra vandtanken.
-  For at undgå skader på strømkablet må du ikke trække ledningen ud, når du flytter enheden.
-  Bloker ikke luftindtag og luftudtag. Dæk ikke enheden med vasket tøj.
-  Forud for kontinuerlig drift i lang tid, er bør luftfilter og afløbsslange kontrolleres og renses hvis nødvendigt.



Sluk for enheden, og tag stikket ud af stikkontakten, før du starter rengøring eller anden rutinemæssig vedligeholdelse.



For at undgå risikoen for elektrisk stød må du aldrig drysse eller spilde vand på affugter ved rengøring.



Sluk for enheden, og tøm vandet ud af vandtanken, når enheden flyttes. Sørg for at holde i håndtaget, når du flytter affugteren.

## BETJENINGSPANEL

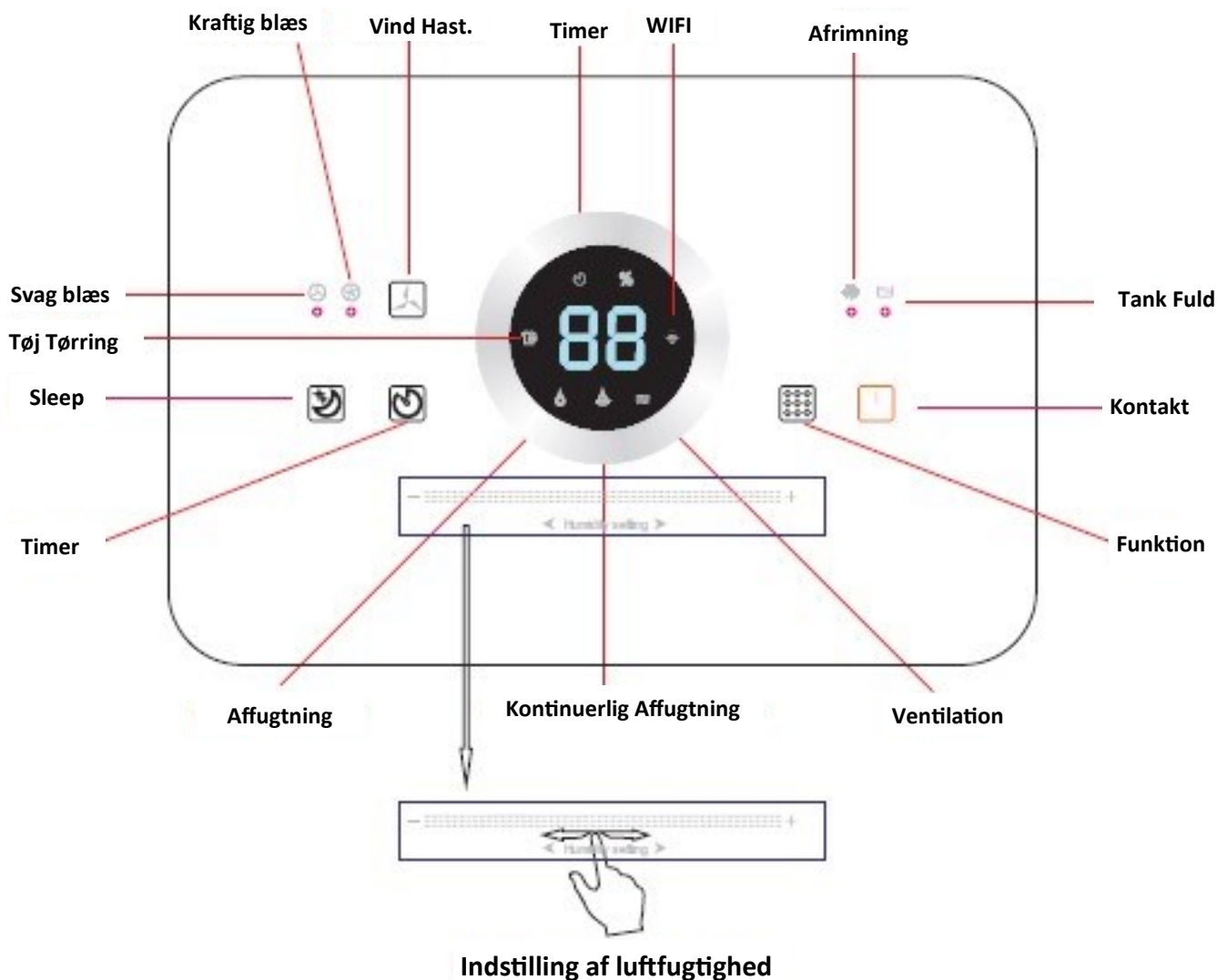

## WIFI

Affugteren har Wi-Fi, hvilket vil sige at man kan styre affugteren via sin Smartphone med en App, der hedder TUYA.

Man downloader fra enten Apple Appstore eller Google Play, via disse 2 QR koder vist nedenfor. Eller på TUYA's hjemmeside <https://www.tuya.com/>

Apple App Store



Goggle Play Store



# VÆLG DEN RETTE FUNKTION FOR 12L AFFUGTEREN

Sænk indendørs luftfugtighed til en behagelig luftfugtighed.

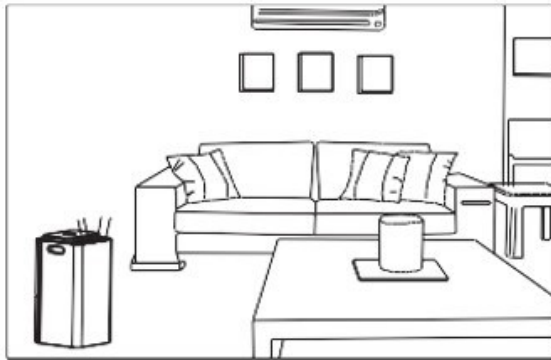

Indendørs fugtighed eller forebygge kondens og skimmelsvamp på loftet eller væggen.

---

Affugter til garderoben



---

Affugtning af små rum

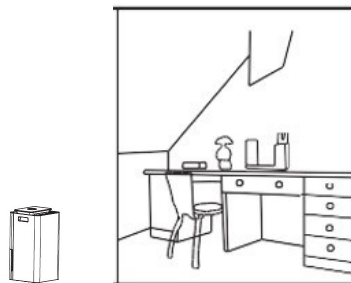

---

Indendørs luftfiltrering



# VÆLG DEN RETTE FUNKTION FOR 20L AFFUGTEREN

Sænk indendørs luftfugtighed til en behagelig luftfugtighed.

MODE

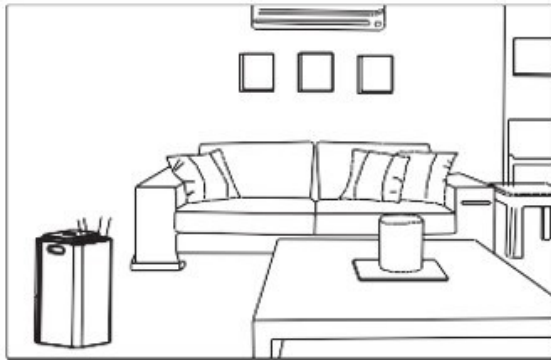

Indendørs fugtighed eller forebygge kondens og skimmelsvamp på loftet eller væggen.

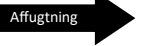

Affugter til garderoben



Tør vasketøj hurtigere



Tørring af tæpper



At affugte et lille rum eller tørre sko

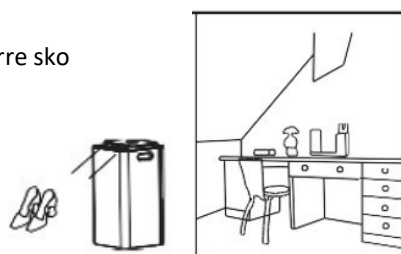











Indendørs luftfiltrering



Indbygget mikrocomputer husker driften af affugteren én gang når den er indstillet.

Enheden gentager den samme handling ved at trykke på knappen. 

(I tilfælde af afbrydelse ved afbrydelse af stikket eller strømsvigt, start forfra med indstillingen).

<b>Trefarvet fugtighedslampe</b>	
Indendørs luftfugtighed på mindre end 50 % er lav luftfugtighed ( <b>blåt lys</b> )	
50 % < indendørs luftfugtighed < 70 % er medium luftfugtighed ( <b>grønt lys</b> )	
Indendørs luftfugtighed på mere end 70% er høj luftfugtighed ( <b>rødt lys</b> )	
<b>For at forhindre lysbjælken i at hoppe frem og tilbage for det kritiske punkt, er der en 3% fejlindstilling.</b>	
 <b>Timer</b>	Timing kan indstilles fra 0-24 timer
 <b>Fugtigheds indstilling</b>	Indstil luftfugtighed, indstil området på 30%-80%
 <b>Ventilations hastighed.</b>	Brug vindhastighedstasten for at vælge den ønskede Vindhastighed. Vindhastighedstasten er kun effektiv i den generelle tørremiddeltilstand og rensningstilstanden
 <b>Sleep Mode</b>	Alle indikationslys (undtagen dvale og tank fuld lys, når tanken er fuld) og displayet er slukket
 <b>Mode valg.</b>	Mode-tasten indeholder  manuel tørremiddel,  kontinuerlig affugtning,  tørt tøj-funktion og  ventilationsfunktionen
 <b>Kontakt</b>	Indeholder opstart, nedlukning, strømsvigtshukommelse

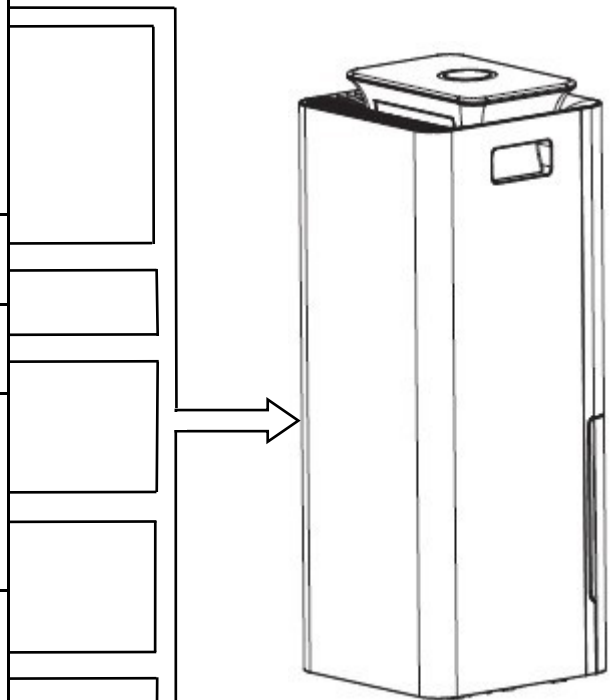

## Kontinuerlig dræning 12L Affugter

Når du ikke er hjemme, men har brug for enheden til at udføre langtidsløb, kan du bruge den kontinuerlige dræningsfunktion.

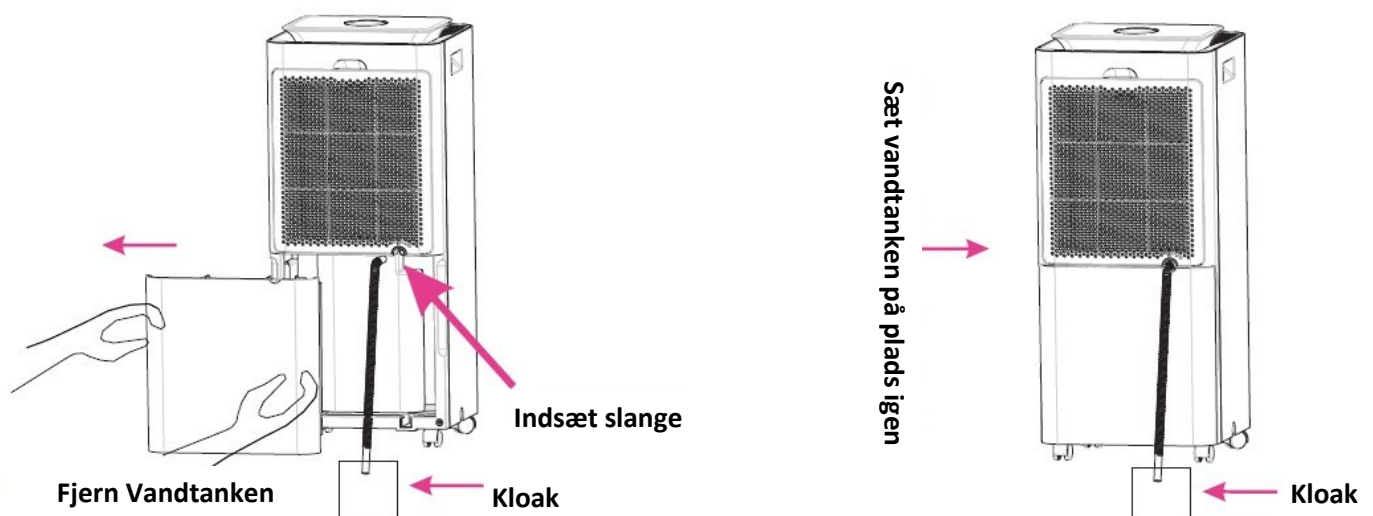

# DRIFT OG EFFEKTIVITET

## Afrimningsfunktion

Fordamperen i affugteren kan afrime automatisk, hvis den betjenes i en rumtemperatur på under 18°C. Afrimningsanordningen kan starte og fungere i nogen tid (ca. 5 minutter) automatisk hvert 25. minut eller endnu længere.

- Under afrimningen vil affugtningsfunktionen og luftrensningfunktionen blive afbrudt.
- Sluk ikke for kontakten eller træk ikke stikket ud af affugteren under afrimningen.

Denne affugter kan ikke bruges til at holde ekstrem lav temperatur.

Formålet med denne affugter er at pumpe den ubehagelige høje luftfugtighed af i dagligdagen og tørre de våde ting. Men det kan ikke bruges til at holde ekstrem lav temperatur.

## Rumtemperaturen stiger under driften.

Denne affugter har ikke kølefunktion. Den vil producere varme under driften og vil øge rumtemperaturen 1° til 4°C. Denne temperaturstigning kan være meget tydelig i skabet eller andre mindre lignende rum. Derudover er lukkede døre og vinduer samt andre varmeafgivende apparater i rummet, ligesom solens stråler være med til at hæve rumtemperaturen.

## Affugtningskapacitet

Illustrationen nedenfor viser affugterens daglige affugtningskapacitet. Denne kapacitet er baseret på de 30°C rumtemperatur, som affugteren indstiller, 80 % af den relative luftfugtighed og data, når luftudtaget er helt åbent. Ved forskellige temperaturer og relativ luftfugtighed kan den have forskellig affugtningskapacitet.

I samme rumtemperatur er affugtningskapaciteten højere ved højere relativ luftfugtighed, og affugtningskapaciteten er lavere ved lavere relativ luftfugtighed. Ved samme relative luftfugtighed er affugtningskapaciteten højere ved højere temperatur, og affugtningskapaciteten er lavere ved lavere temperatur.

Hvis affugteren placeres i skabet, kan dens affugtningskapacitet reduceres meget i en kort periode efter drift, det vil sige, at fugtigheden i skabet er blevet stærkt reduceret.

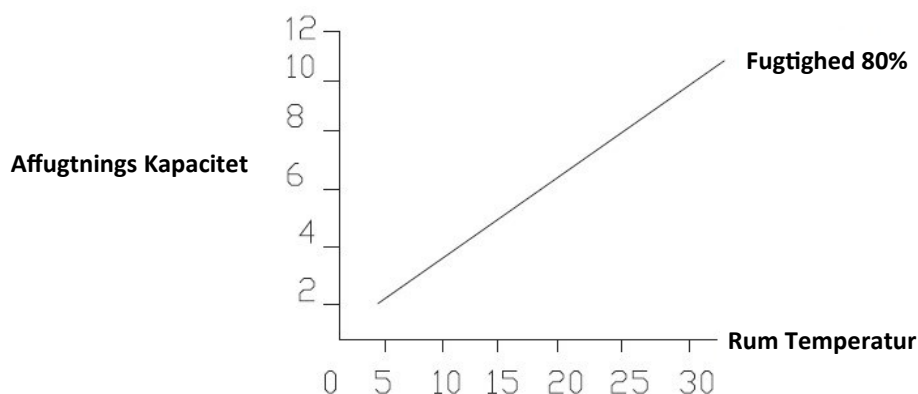

# DELE OG FUNKTIONER

## FORSIDE

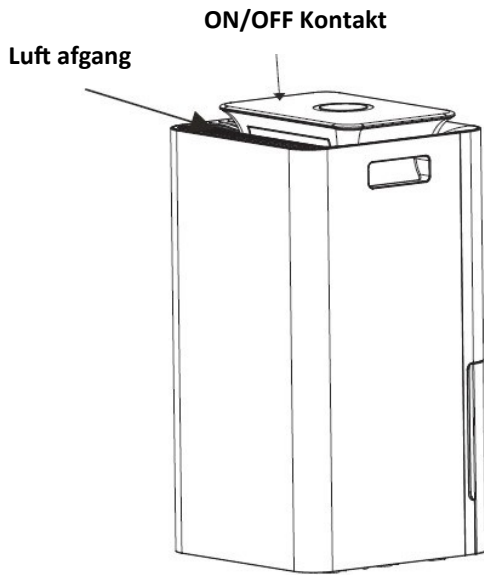

## BAGSIDE

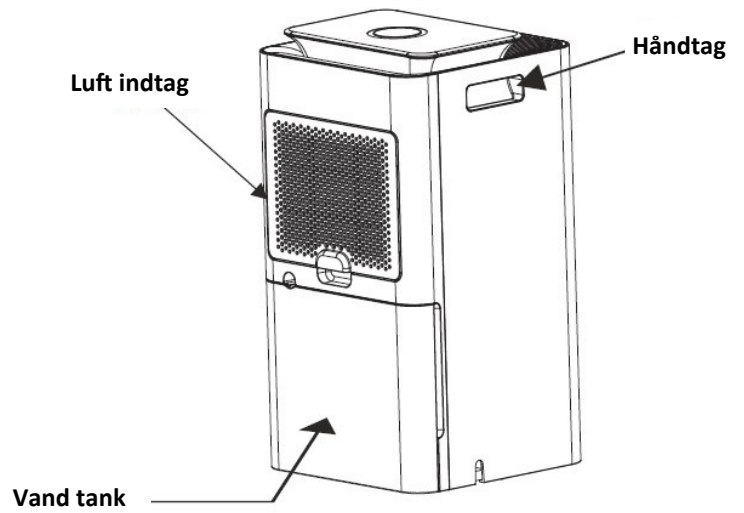

## Installation

Følgende plads skal være vedligeholdes for at sikre driften

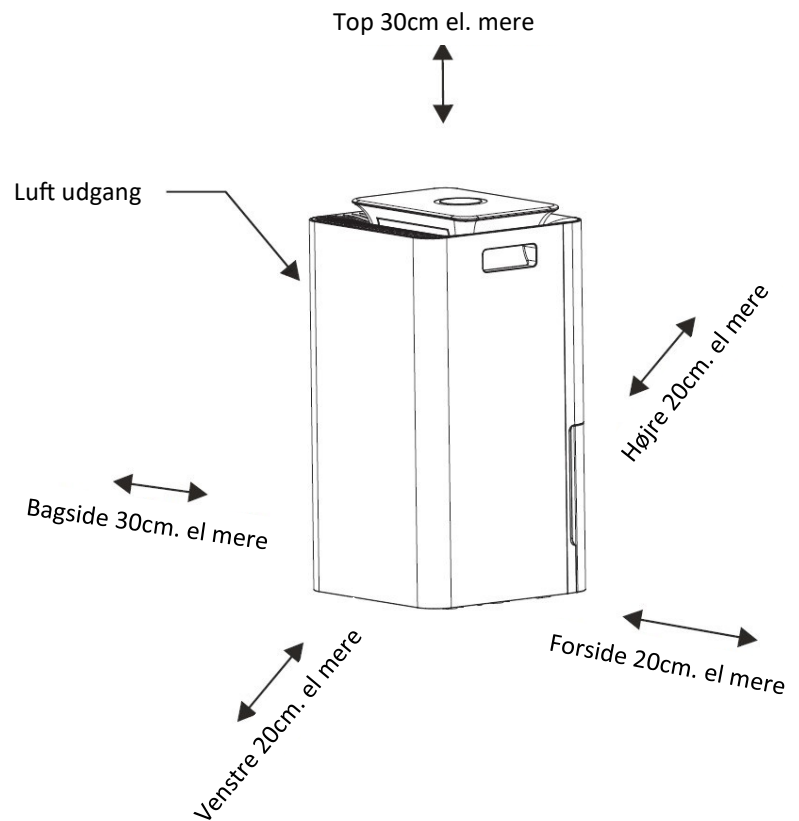

### BEMÆRK

Hvis affugteren får forstyrrelser fra husholdningsapparater, såsom fjernsyn og radiokassetteafspiller, bedes du opbevare udstyret væk fra affugteren i over 70 cm.

# FORBEREDELSE & INSPEKTION UNDER PÅBEGYNDELSE AF BRUG.

## Bekræft, at tanken er installeret korrekt.

Affugteren kan ikke fungere, hvis vandet i tanken er fyldt eller ikke er installeret ordentligt.

A. Sådan flyttes vandtanken.

Hold vandbeholderens sider og træk ud.

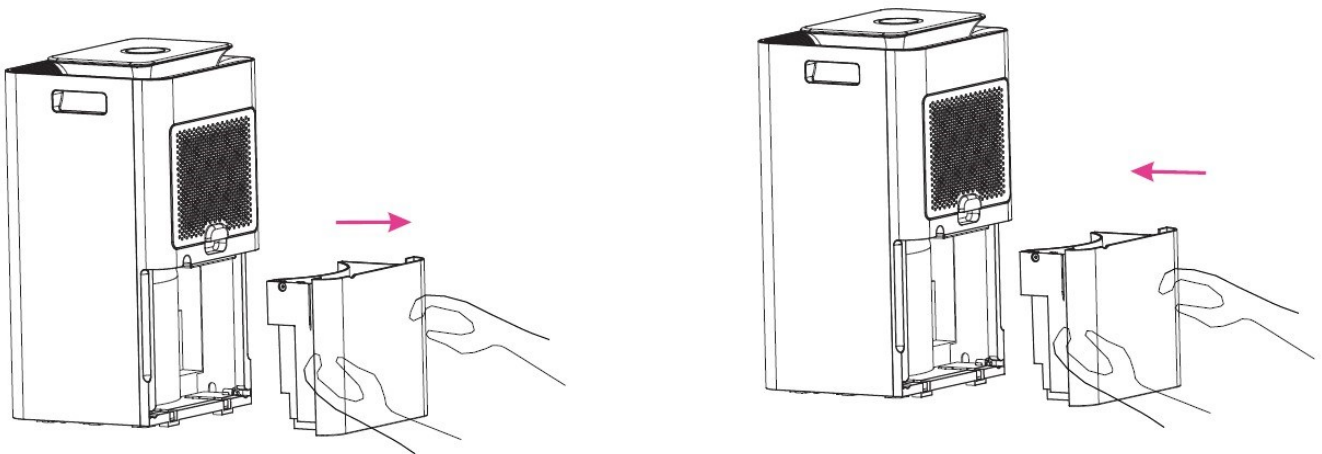

B. Metode til at tømme vandtanken.

1. Træk vandbeholderen ud af affugteren.
2. Hæld vandtanken i henhold til indikationsretningen, og tøm vandet langsomt ud.
3. Installer vandtanken tilbage i affugteren.

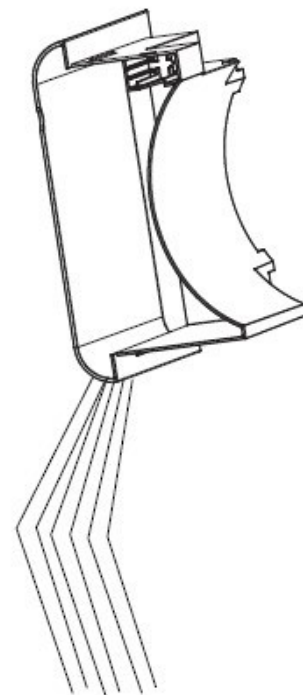

### BEMÆRKNING

Efter at affugtningen er aktiveret,  
Tank kan holde vand, og efter vandet  
er fuld, kører affugteren  
Automatisk, og indikatorlyset for fuld er tændt

# BETJENING

## 1. Tænd/sluk- knap:

Denne knap kan styre maskinen til og fra;

## 2. Affugtningsstilstand:

Tryk for at gå ind i tilstanden til valg af tilstand, kan skifte til normal affugtning, kontinuerlig affugtning, ventilationstilstand, tilstand med tørt tøj;

 Normal affugtning: justerbar vindhastighed og fugtighed

 Kontinuerlig affugtning: lav vind, luftfugtighed er ikke justerbar

 Ventilationstilstand: Justerbar vindhastighed, luftfugtighed kan ikke justeres

 Tørretilstand: Standardtilstand for høj vind, vindhastighed og luftfugtighed kan ikke justeres

## 3. Fugtindstillinger: - +

Kun i normal tilstand, den vandrette glide effektivt;

Luftfugtighed kan indstilles mellem 30% - 80% (5% justeringsfaktor), fugtindstilling er kun gyldig under normal affugtning;

## 4. Timing:

Knapper kan indstilles til timingen af tilstanden, tiden er 1-24 timer; der er et tidspunkt, "Hr" timing er ofte lys;

I opstartstilstand, kan tidsindstillet nedlukningsoperation

I standby-tilstand kan timingen planlægges til at starte drift, kan være pre boot-tilstand;

## 5. Vindhastighed:

Hastighedsnøglen er kun gyldig i normal tilstand og ventilationstilstand;

## 6. Sleep funktion:

Tryk på dvaleknappen for at gå i dvaletilstand; (når knaplyset er tændt, er det slukket, når funktionen er slukket, hvidt er fremhævet), bortset fra søvnllyset, når det går i dvale, er resten af lyset slukket; mens den er i dvaletilstand, er det det første vækningsdisplay, og tryk derefter på tasten for at udføre funktioner.

## 7. Tank fuld:

Hvis vandtanken er fuld, vil skærmen vise indikatorlampe "", på dette tidspunkt er maskinen holdt op med at køre, du skal tage tanken ud, hælde vandet ud og derefter sætte den tilbage i maskinen. Maskinen begynder automatisk at arbejde.

## 8. Bipperen

Luftudtaget må ikke dækkes af fremmedlegemer. Hvis der er et fremmedlegeme, der dækker vil overophedningen forhindre affugteren i går i drift, og affugteren stopper driften.

På grund af maskinens handling vil affugtningsfunktionen starte i ca. 3 minutter, og affugteren genstartes umiddelbart efter, at affugteren er sat i eller stoppet.

Affugterens effektivitet påvirkes af luften uden for rummet. For at fungere effektivt, prøv at undgå at åbne og lukke vinduerne og dørene.

For korrekt ydeevne skal affugteren betjenes under den brugbare driftstemperatur. Af sikkerhedsmæssige årsager vil affugtningsfunktionen blive stoppet automatisk og ændret til luftrensning, når den omgivende temperatur er højere end ca. 36C.

Cirkulation af kølemidlet kan forårsage lyd i affugteren, når driften startes. Efter at cirkulationen er stabil, vil lyden blive sænket.

# VEDLIGEHOLDELSSES MEDDELELSE

## Advarsel!

Tilslut venligst ikke stikket med våde hænder for at undgå elektrisk stød.



## Varsel!

Afbryd venligst strømforsyningen før daglig rengøring og vedligeholdelse.



Afmonter ikke flyderen fra vandtanken.

Hvis affugteren ikke er i brug i længere perioder:

1. Tøm vandet i tanken, tør vandtanken op og monter den igen.
2. Rengør filteret
3. Placer affugteren oprejst og undgå direkte sollys.

## Krav

Anbring venligst affugteren opretstående for at undgå fejlbetjening og usædvanlige lyde.

## Maskinens kabinet

Tør affugteren af med en våd klud (læg kluden i vandet og vrid vandet ud). Rengør ikke kontrolenheden med en våd klud.

Rengør ikke maskinenheden med benzin, fortynder eller flydende rengøringsmiddel for at undgå deformation og fission af affugteren.

Klude indeholdende kemikalier kan ændre farven på maskinenheden.

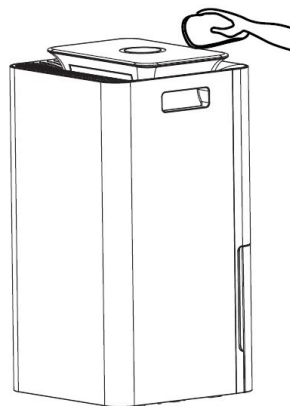

## Garantioplysninger:

Producenten yder garanti i henhold til dansk lovgivning, med 1 år fra den dato, hvor affugteren sælges til slutbrugeren. Garantien dækker kun materiale- eller fabrikationsfejl. Reparationerne under garantien må kun udføres af et autoriseret servicecenter. Anbefalet af producenten. Når der fremsættes krav i henhold til garantien, skal den originale købsfaktura (med købsdato) indsendes.

## Garantien gælder ikke i tilfælde af:

Almindelig slitage.

Forkert brug, f.eks. overbelastning af apparatet eller ikke-godkendt tilbehør.

Anvendelse af magt, skade forårsaget af ydre påvirkninger.

Skader forårsaget af manglende overholdelse af brugervejledningen, tilslutning til en uegnet strømforsyning eller manglende overholdelse af monteringsvejledningen.

## Rengør filternettet (vedligehold det hver anden uge.)

Affugtningskapaciteten kan reduceres, når filternettet er tilstoppet med snavs.

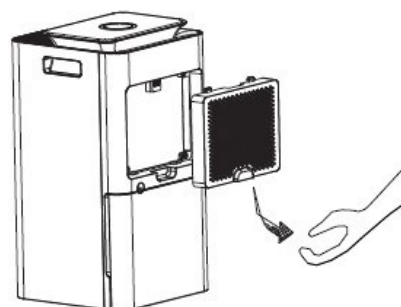

Støvsamleren bruges altid til at rense støvet.  
Hvis filternettet er for snavset, kan det rengøres med.

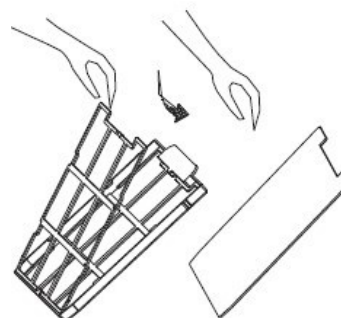

## KONTINUERLIG DRÆN

### Kontinuerlig dræning

Når du ikke er hjemme, men har brug for enheden til at udføre langtidsdrift, kan du bruge den kontinuerlige dræningsfunktion.

Træk stikket ud, tag vandbeholderen ud og sæt slangen i

**ADVARSEL!** ⚠

Venligst ikke fange strømledningen i døren for at undgå at beskadige den.

**ADVARSEL!** ⚠

Hold venligst børn væk fra affugteren, hvis den bruges i skabet.

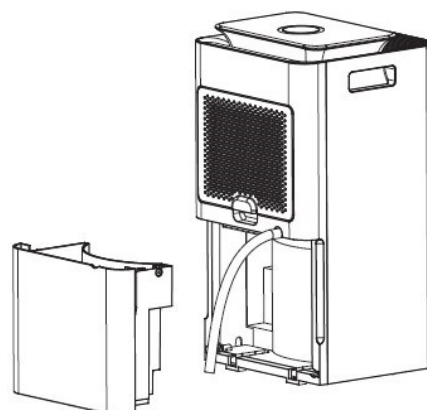

# PROBLEM LØSNING

Tjek venligst affugteren først, før du søger om vedligeholdelse/service:

Fejl beskrivelse	Mulig Årsag	Løsning	
Virker ikke	Kontroller, om strømstikket er tilsluttet.	Tilslut stikket.	
	Check om vandtanken er fuld.	Tøm vandet af den.	
	Check om vandbeholderen er i stilling.	Placer den rigtigt.	
Lille affugtningskapacitet.	Check om filteret er snavset	Rengør filteret	
	Check om luftindtag og udløb er blokeret.	Fjern den blokerede genstand, eller flyt affugteren for at sikre den rette mængde luft til ind- og udløb.	
Larmer når den kører	Kontroller, om affugteren er placeret korrekt.	Placeraffugteren på et flat og stabilt gulv.	
Stopper under affugtningsprocessen.	Kontroller, om rumtemperaturen er for høj eller for lav og uden for affugterens arbejdsområde.	Affugteren kan starte automatisk, når rumtemperaturen vender tilbage til arbejdsområdet.	
Tøjet kan ikke tørre hurtigt.	Kontroller, om rumtemperaturen er meget lav.	Det våde tøj kan tørre langsommere ved lav temperatur.	

**Sørg for, at nedenstående fænomener sker, mens fejlen fungerer ovenfor ikke inkluderet:**

<b>Fænomen</b>	<b>Årsager</b>
Midlertidig stop under brug	Affugteren afrimninger
Liav affugtningskapacitet	Affugtningskapaciteten falder med rumtemperaturen og fugtighed. Se illustrationen ovenfor for reference.
Luftfugtigheden i rummet kan ikke sættes ned	Lokalet er for stort, hvilket er over dets anvendelsesområde. Døren og vinduerne til rummet er ikke lukkede. Affugteren betjenes med en petroleumsvarmer (som udløser fugtdampe) samtidig.
Ubehagelig lugt	Lugten kan komme fra væggen, møbler og andre ting.
Affugteren afgiver en lyd under drift.	Lyden fra kølemidlets strømning kan Eliminere eller sænkes automatisk, mens systemet fungerer stabilt.
Der er vand i tanken.	Da hver affugteren er testet og afprøvet før den forlader fabrikken, er der en del vand tilbage på fordampere som løber til vandtanken.
FULD-indikatoren lyser.	Når vandbeholderen er fuld, lyser FULD-indikatoren for påmindelse om tømning.

## SPECIFIKATIONER

<b>Model</b>	<b>KGK 12L</b>	<b>KGK 20L</b>
Affugt. Kap.	12L/døgn ved 30°C/80%	20L/døgn ved 30°C/80%
Tank Kap.	2,5 Liter	3,5 Liter
Mulighed for afløb.	Ja	Ja
Spænding V/Hz.	230v/50Hz	230v/50Hz.
Forbrug. Watt	210 watt	420 Watt
Kølemiddel	R290	R290
Arb. Temp.	5°C - 32°C	5°C - 32°C
Støjniveau Db(A)	42 Db(A)	48 Db(A)
Vægt: Kg.	11 Kg.	13,5 Kg.
Dimensioner LxBxH	250x250x460 mm.	260x260x618 mm.

Ovenstående parametre kan ændres med forbedringen af affugterenheden uden yderligere varsel. Se typeskiltet for detaljer.



**BAK Maskiner AS**  
**Skjærvaveien 44**  
**NO - 2010 Strømmen**

**Tel. +47 2396 3997**  
**Mail. [info@bakmaskiner.no](mailto:info@bakmaskiner.no)**  
**Web: [www.bakmaskiner.no](http://www.bakmaskiner.no)**